

*emotion of sauna.*

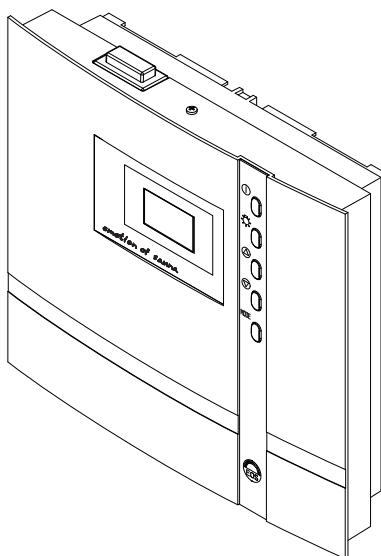

# ECON D2



**RU** Руководство по монтажу и эксплуатации

Made in Germany

**CE** IP x4

## Содержание

Объем поставки.....	4
Технические данные .....	4
Общие замечания для пользования сауной .....	5
Общие меры предосторожности.....	6
Монтаж блока управления.....	7
Крепление к стене .....	7
Настенный монтаж .....	7
Проводка в стене .....	8
Подключение проводки датчиков .....	9
Монтаж датчика печи .....	9
Подключение электрооборудования .....	11
Подключение печи сауны.....	11
Подсоединение прибора, переключаемого под нагрузкой (LSG) .....	11
Подключение светильника сауны.....	11
Монтажная схема .....	12
Расположение клемм на плате.....	12
Подключение нагревательного прибора для сауны до 9 кВт.....	13
Подключение нагревательного прибора для сауны > 9 кВт .....	13
Управление .....	14
Общие сведения .....	14
Пользовательский интерфейс.....	14
Кнопки управления.....	14
Базовая индикация "Режим ожидания" .....	15
Базовая индикация "Работает" .....	15
Индикация экономии энергии .....	15
Освещение в кабине .....	16
Первый ввод в эксплуатацию.....	17
Изменение языка .....	18
Изменение времени.....	18
Активация функции Lifeguard .....	19
Активация/деактивация защиты от детей .....	19
Включение системы сауны .....	20
Выключение системы сауны .....	20
Включение установки сауны с помощью функции Lifeguard .....	20

Индивидуальные настройки .....	21
Температура в кабине.....	21
Функция Lifeguard.....	22
Автоматическое выключение .....	23
Предварительно заданное время.....	25
Активация предварительно заданного времени.....	26
Деактивация предварительно заданного времени.....	26
Увеличение ограничения времени нагрева .....	27
Предохранители прибора .....	27
Сообщения о неисправностях.....	28
Выключатель прибора (Switch-off) .....	29
Адрес сервисного центра: .....	30
Гарантия.....	30
Порядок возврата товара (RMA) - указания для любой обратной доставки! ..	31

## Объем поставки

(возможны изменения)

В объем поставки контроллера входит:

1. Плата датчика печи с предохранителем перегрева, сенсор КТУ с корпусом датчика, два соединительных болта 3 x 25 мм и кабель датчика длиной около 2,0 м.
2. Пластиковый пакет с тремя соединительными болтами 4 x 20 мм.
3. Запасной предохранитель перегрева

## Технические данные

Номинальное напряжение:	400 В 3 Н 50 Гц АС
оммутационная способность:	макс. 9 кВт активной нагрузки (режим АС1)
Режим кондиционирования:	Засширяется за счет подключения силовых коммутационных приборов до 36 кВт
Ограничение времени нагрева:	6 ч, 12 ч
Размеры ВхШхГ в мм:	220 x 250 x 67
Индикатор:	Display 65 x 37 mm
Класс защиты:	IPx4 по EN 60529 (защита от брызг)
Диапазон регулирования в режиме сауны:	30 - 115°C
Диапазон регулирования	
Система датчиков:	Сенсор КТУ с предохранительным ограничителем нагрева 142°C
Характеристика регулирования:	Цифровое двухпозиционное регулирование
Свет:	Макс. 100 Вт
Температура окружающей среды:	0°C до + 40°C
Температура хранения:	- 20°C до + 70C °

## Общие замечания для пользования сауной

Уважаемый покупатель,

Вы приобрели высококачественный электронный прибор для сауны, который разработан и изготовлен согласно последним нормам по качеству товара.

Обращайте внимание на то, что для благоприятного типичного климата в кабине Вашей сауны должно быть гарантировано оптимальное взаимодействие кабины сауны, нагревательного прибора сауны и прибора управления сауны.

С помощью этого высококачественного прибора управления Вы обслуживаете Вашу сауну и благодаря разнообразным индивидуальным возможностям программирования получаете возможность для быстрого регулирования параметров работы сауны, при которых Вы будете себя чувствовать наиболее вольготно и приятно.

Пребывание в сауне субъективно, поэтому требуется соизмерять со своим пребыванием и с пребыванием членов семьи в сауне, чтобы найти индивидуальные установки климата.

Со стороны изготовителя для финского режима работы сауны установлена температура 95 °С. Для влажного режима работы установлены температура 60 °С и 60% влажность.

В указаниях по обслуживанию указано, как Вы можете предварительно выбрать «климат» в Вашей кабине. Хорошо ознакомьтесь с этими указаниями, чтобы быстро и надежно Вы могли запрограммировать.

При пользовании сауной обратите внимание на то, что в кабине могут быть различные температуры. Наиболее высокая температура в кабине у потолка, в то время как у пола наблюдаются температурные перепады. Обратная картина наблюдается при относительной влажности. Тогда у потолка более низкая

температура, а у пола наиболее высокая.

В целях предосторожности температурный датчик с предохранением от перегрева установлен над печью на потолке кабины, так как там обычно наиболее высокая температура.

Этим самым от температурного датчика прибора управления к индикаторному термометру в кабине поступают постоянно данные о колебаниях температуры.

Так, например, при выборе температуры 100 °С на индикаторном термометре можно наблюдать величину температуры от 85 °С до 90 °С. Это соответствует обычным климатическим величинам в кабине.

Постоянно обращайтесь внимание на гигиену и кладите полотенце вниз, чтобы капли пота не попадали на доски.

Чтобы защитить Вашу кабину от возможных повреждений во время влажного режима работы сауны, рекомендуем после каждого влажного режима прогревать или просушивать кабину.



В плохо проветриваемом помещении для отвода влажного воздуха дополнительно можно использовать вентилятор.

Чтобы избежать сквозняков в кабине, не следует включать вентилятор во время пребывания в сауне. Вентилятор можно использовать, если это рекомендовано изготовителем кабины.



**Из-за опасности пожара следите за тем, чтобы перед началом процесса нагрева на печи сауны не было никаких предметов.**

## Общие меры предосторожности

- Этот прибор не предназначен для использования людьми (включая детей) с ограниченными физическими и/или психическими способностями. А также с ограниченными способностями к восприятию. Также прибором не следует пользоваться людям не обладающим необходимым опытом и знаниями. Исключения допускаются в тех случаях, когда работа с прибором производится под наблюдением ответственного за безопасность, или дачи им чётких указаний по обслуживанию прибора.
- За детьми необходим постоянный присмотр, чтобы они не играли с прибором.
-  **Внимание:** Прибор запрещается устанавливать в закрытых шкафах и отделывать деревянным корпусом!
- Электропроводку должен производить только опытный специалист-электрик.
- Необходимо выполнять предписания Вашего энергопредприятия .
-  **Внимание – опасно для жизни:** Не проводите самостоятельно ремонт или монтаж прибора. Корпус прибора должен снять только специалист.
- Обращайте внимание на размеры, которые указаны в инструкции по монтажу, особенно при установке температурного датчика. Температура над печью необходима для установки температуры. Только при правильном монтаже можно выдерживать предельные температурные величины и очень незначительные колебания температуры на лежаке в кабине сауны.
- Прибор следует использовать только для регулирования печи сауны до 9 киловатт. (В сочетании с мощным переключающим устройством до 36

киловатт.)

- При монтаже и ремонтных работах прибор необходимо отключить от сети, т. е. отключить пре-дохранители и главный выключатель.
- Необходимо обращать внимание на указания изготовителя печей для саун, касающиеся безопасности при монтаже прибора.
- Соблюдайте также предписанные величины и указания производителя кабин.



**Внимание!**

**Уважаемый клиент,**

**Согласно действующим правилам электроподключения печи и управления сауны допускается только специалистом авторизованной электротехнической фирмы. Обращаем Ваше внимание на то, что в гарантийном случае требуется предъявление копии счета исполнителя (электротехнической фирмы).**

## Монтаж блока управления

### Крепление к стене

Блок управления разрешается монтировать только вне кабины. В качестве места монтажа выберите подходящую внешнюю стену кабины, на которой с внутренней стороны закреплена печь сауны. Если для электро монтажа уже есть полые трубы, то положение блока управления предопределено ими. Для выполнения монтажа, пожалуйста, действуйте по следующей инструкции:



Рис. 1

Снимите кожух блока управления. Для этого ослабьте винт на верхней стороне корпуса и снимите верхнюю часть корпуса путем поворота вверх (рис. 1).

### Настенный монтаж

1. Отверстия  $\varnothing 3$  мм для входящих в объем поставки шурупов 4 x 20 мм размещаются соответственно указанным на рис. 3 + 3.1 размерам.
2. В верхнее центральное отверстие вверните один из шурупов. За этот шуруп навешивается блок управления. Для этого оставьте выступ шурупа прибл. на 3 мм (рис. 3.2).
3. Навесьте блок управления на винт, выступающий на 3 мм, в верхнем крепежном отверстии. Вставьте входящие в объем поставки резиновые наконечники в отверстия с задней стороны корпуса, а затем проведите через эти отверстия соединитель-

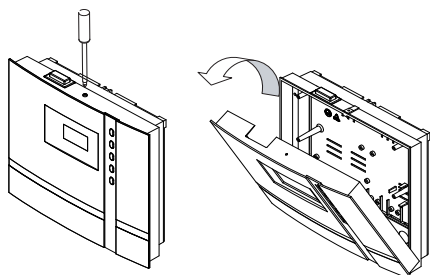
ный кабель.

Прочно привинтите нижнюю часть корпуса в обоих нижних отверстиях к стене кабины. Рис. 4



Рис. 3



Рис. 3.1

Рис. 3.2

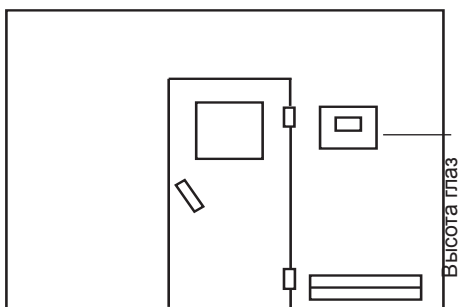

Отверстия для следующих проводов: Сетевая подводка; Подводящий провод печи; Подводящий провод испарителя Лампа; Вентилятор

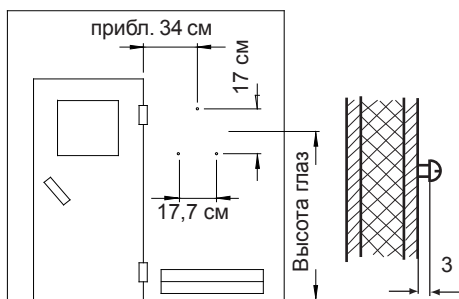
Отверстие для проводов датчика

Рис. 4

## Проводка в стене

1. Сделайте выемку в стене глубиной мин. 3,5 см согласно размерам, приведенным на рис.5.



Рис. 5

Вставьте входящие в объем поставки резиновые наконечники в отверстия с задней стороны корпуса, а затем проведите через эти отверстия соединительный кабель.

Расположите систему управления в проеме стены и закрепите ее с помощью 4 шурупов.

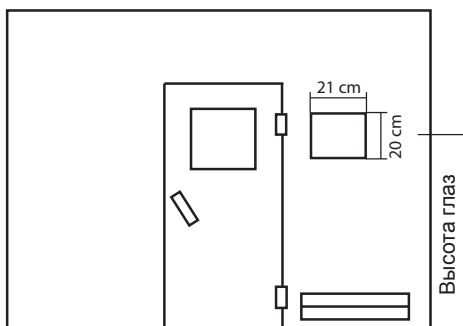
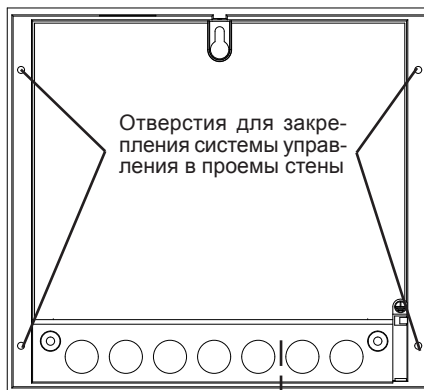

Отверстия для следующих проводов:  
Сетевая подводка  
Подводящий провод печи  
Подводящий провод испарителя  
Лампа  
Вентилятор

Отверстие для проводов датчика

Рис. 6



## Подключение проводки датчиков

Проводка датчиков и сетевые провода нельзя прокладывать вместе и проводить через общий ввод. Их общая прокладка ведет к неисправностям электроники, например к вибрации контакторов. Если общая прокладка неизбежна или длина проводки превышает 3 м, следует использовать экранированную проводку датчиков (4 x 0,5 мм<sup>2</sup>).

Экран подключается в блоке управления на массу.

Обращаем Ваше внимание, что указанные здесь размеры относятся к значениям, заданным при испытании устройства по стандарту EN 60335-2-53. Принципиально монтировать датчик печи в месте, где ожидается самая высокая температура. Обзор места монтажа датчика приведен на рис. 7-9.



### Монтаж датчика печи

1. Датчик печи монтируется в кабинах размером до 2 x 2 м согласно рис. 7 и 8, а в кабинах большего размера согласно рис. 7 и 9.



Рис. 7



Рис. 8

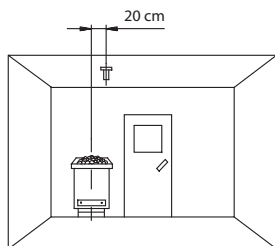

Рис. 9

2. Просверлите отверстие для кабельного ввода, предпочтительнее по центру профильной доски.
3. Проденьте проводку датчика через отверстие и закройте проводку датчика согласно рис. 10.
4. Проводку ограничителя (белая) и датчик температуры (красный) подключите на клеммы платы датчика согласно рис. 10. После этого вставьте до щелчка плату датчика в корпус.
5. Подведите проводку датчика к блоку управления и проведите сквозь правый кабельный ввод в корпус. Проложите проводку датчика внутри блока управления, как это показано на рис. 11. Подсоедините проводку датчика согласно рис. 12. Для этого штекер извлекается **X2** из платы и снова вставляется после подсоединения.

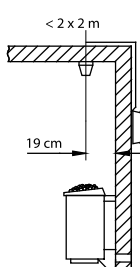

Рис. 10

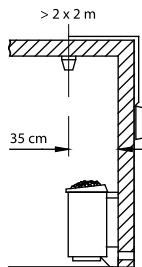

Рис. 11

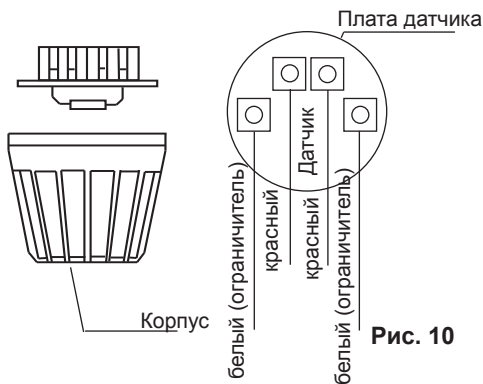

Рис. 12

6. После полного монтажа и надлежащей эксплуатации блока управления необходимо проверить предохранитель с тепловым реле на короткое замыкание. Для этого отсоедините один из белых проводов в корпусе датчика. На дисплее появится соответствующее сообщение о неисправности.

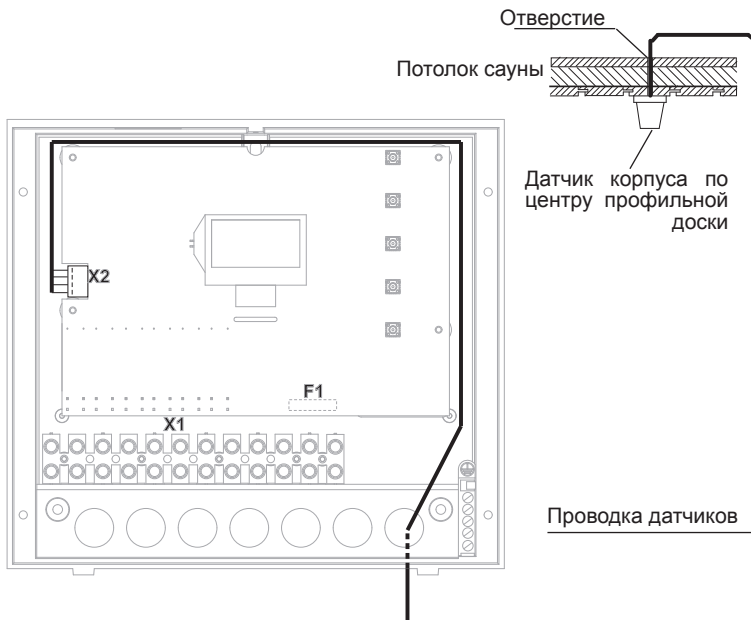

## Подключение электрооборудования

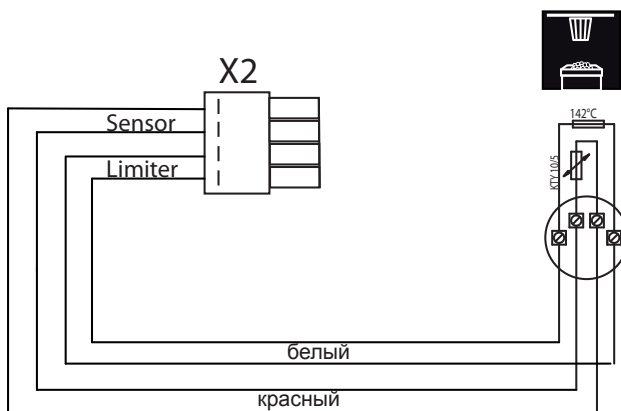
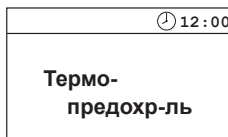
Подключение электрооборудования разрешается выполнять только электромонтеру с допуском и при соблюдении директив местного предприятия энергоснабжения и VDE.

Принципиально разрешается выполнять только одно фиксированное подключение к сети, причем следует предусмотреть устройство, которое позволяет отсоединять установку с раствором контактов минимум 3 мм от сети по всем полюсам.

Все электроустановки и соединительные провода, которые прокладываются внутри кабины, должны быть рассчитаны на окружающую температуру не менее 170°C. Сетевой подводящий провод прокладывается к блоку управления и подключается к входным клеммам сети.



### Подключение печи сауны

Монтировать печь сауны и испаритель в соответствии с руководством по монтажу производителя перед входным отверстием воздухозаборника.

Провести силиконовый провод через полую трубу к нагрузочному блоку и подключить к соответствующим клеммам согласно схеме подключений.

**Указание:** при отсутствии полых труб рядом с входным отверстием воздухозаборника следует просверлить отверстие и через него вывести наружу подводящий/ие провод/а печи и подвести его/их к соответствующим клеммам в приборе управления. Для защиты силиконового провода от внешнего воздействия следует выполнять скрытую проводку. Поэтому используйте подходящий кабельный канал или трубу из ПВХ, по которой провод можно провести к нагрузочному блоку.



### Подсоединение прибора, переключаемого под нагрузкой (LSG)

Более подробную информацию можно найти в руководстве по монтажу LSG



### Подключение светильника сауны

Светильник сауны должен иметь брызгозащиту (IPx4) и быть устойчивым к влиянию окружающей температуры. Светильник сауны можно монтировать в любом месте, но ни в коме случае не рядом с поднимающимся от печи потоком горячего воздуха. Разрешается использовать только лампы накаливания!

## Монтажная схема

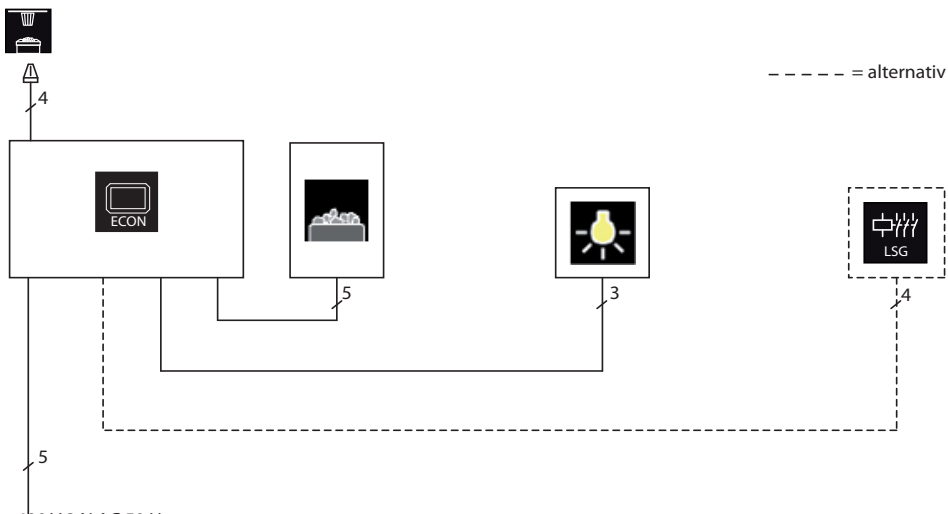

## Расположение клемм на плате

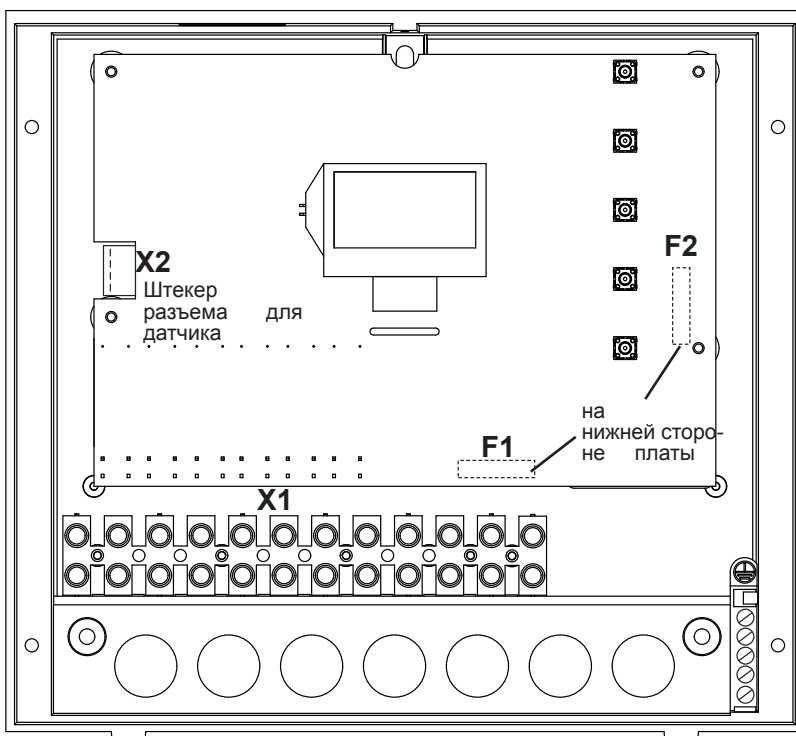

## Подключение нагревательного прибора для сауны до 9 кВт

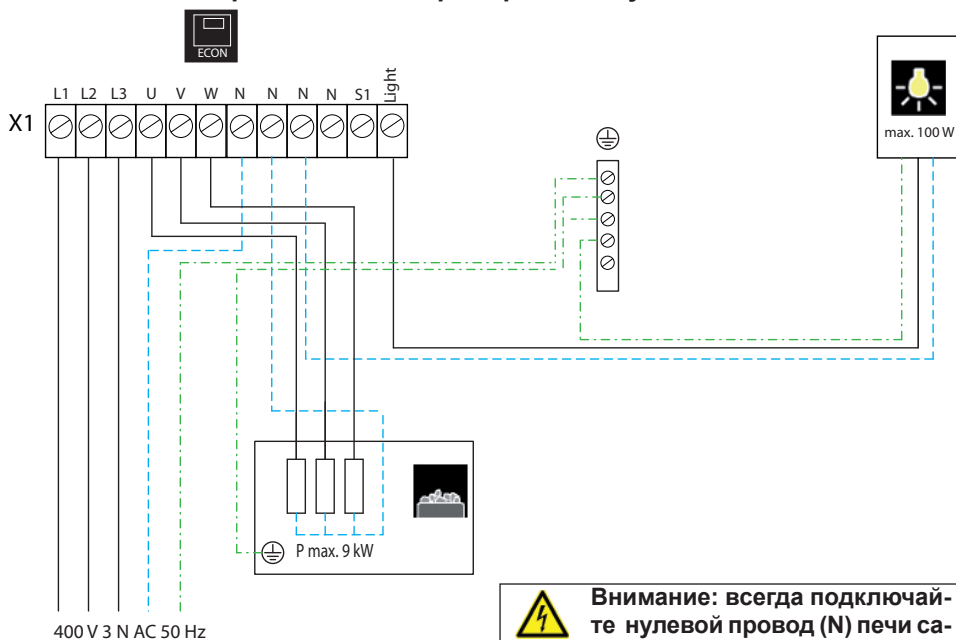

**Внимание: всегда подключайте нулевой провод (N) печи сауны.**

## Подключение нагревательного прибора для сауны > 9 кВт

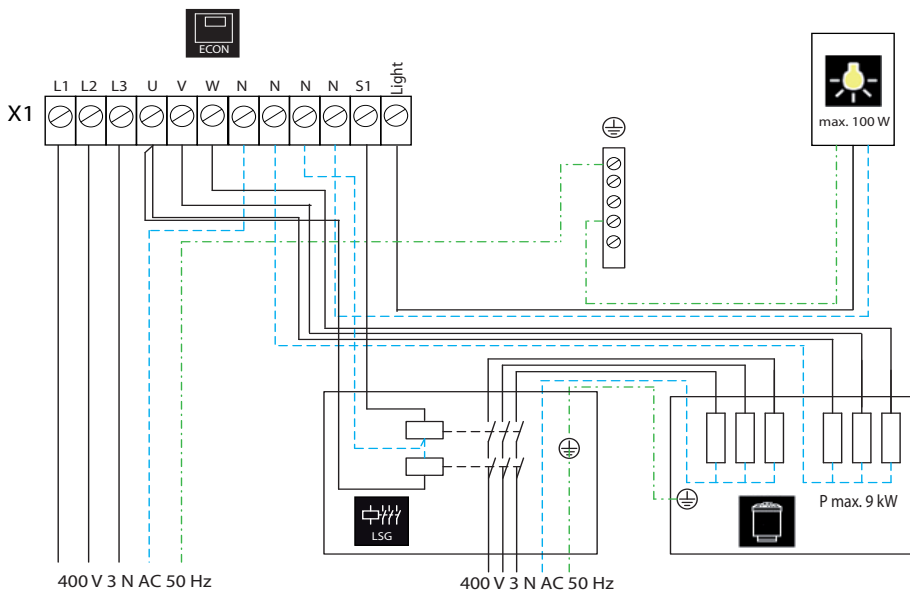

## Управление

После монтажа установки со всеми ее компонентами и закрепления всех крышек Вы можете вводить систему сауны в эксплуатацию.

На следующих страницах представлены возможности, которые предлагает Вам система управления.

## Общие сведения

### Пользовательский интерфейс

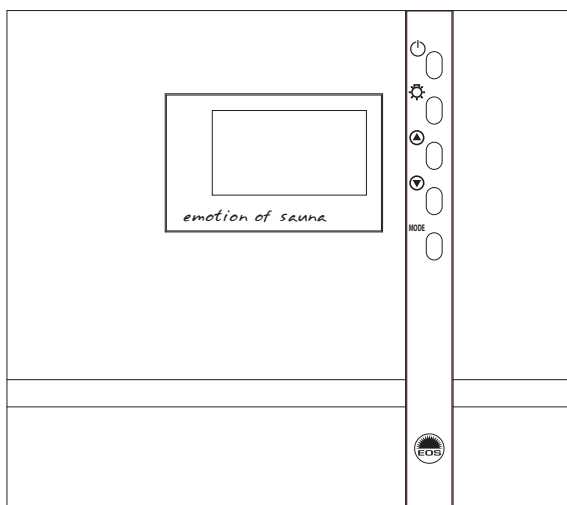

На рисунке изображен элемент управления в режиме ожидания со включенным освещением.

### Кнопки управления

 = Установка Вкл - Выкл

 = Освещение в кабине

**MODE** = Режим программирования

 = Увеличить значение

 = Уменьшить значение

## Базовая индикация "Режим ожидания"

появляется, если установка находится в режиме ожидания.

К этой индикации осуществляется также возврат из других пунктов меню, если > 15 секунд не выполняется никаких действий.

🕒 12:00	
Температура	30°C
Авто-стоп	5 : 59
Время включ	--:--

## Базовая индикация "Работает"

появляется, если установка находится в режиме работы.

К этой индикации осуществляется также возврат из других пунктов меню, если > 15 секунд не выполняется никаких действий.

⚙️ 🕒 12:15	
Температура	30°C 📶
Авто-стоп	5 : 59
Время включ	--:--

Отображение характеристики нагрева:

Во время фазы нагрева полоски индикацией температуры постоянно заполняются.

Если заданная температура достигнута, эти полоски отображаются заполненными.



## Индикация экономии энергии

Если прибор не используется, то он переключается в режим экономии энергии.

Спустя 5 минут, по аналогии с заставкой экрана на Вашем ПК, появляются двигающиеся часы. Спустя еще 15 минут выключается задняя подсветка дисплея.

Нажатием любой из кнопок Вы вернетесь к базовой индикации режима ожидания.

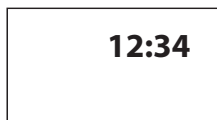

При любых настройках действительно следующее:

В верхней части индикации отображается



Символ освещения  
(Если включено освещение)



Символ часов

12 : 00

Текущее время

В зависимости от выбранного режима работы могут отображаться следующие символы.



Предварительно заданное время



Защита от детей активна

Чтобы адаптировать отдельные значения в соответствии с пожеланиями, в режиме ожидания необходимо нажать кнопку **MODE**.

После этого изменяемый параметр выделяется черным фоном и может быть выбран с помощью кнопок ▲ или ▼.

🕒 12:15	
Температура	30°C
Авто-стоп	5:59
Время включ	--:--

Мигающие на дисплее параметры могут быть изменены и приведены в данной инструкции, как это показано сбоку.



Повторное нажатие кнопки **MODE** возвращает Вас на уровень программирования. Теперь обозначение параметра мигает, а изменяемое значение выделено черным фоном.

Выделенное черным фоном значение может быть изменено с помощью кнопок ▲ или ▼.

Все настройки, выполненные в режиме ожидания, подтверждаются путем нажатия **MODE** > 3 секунд и сохраняются в приборе.

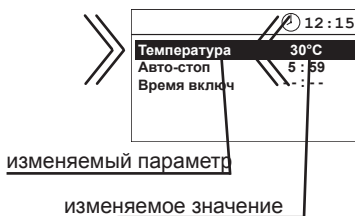

Параметр перестает мигать, и новое значение принимается до повторного изменения.

Если > 15 секунд не нажимается ни одна кнопка, прибор переключается на базовую индикацию. Все ранее предпринятые изменения не сохраняются.

🕒 12:15	
Температура	30°C
Авто-стоп	5:59
Время включ	--:--

## Освещение в кабине

При каждом включении системы сауны автоматически включается освещение в кабине. В верхнем левом углу дисплея отображается символ ☀️. После выключения системы сауны освещение в кабине гаснет с задержкой в 30 минут.

Независимо от состояния системы сауны с помощью кнопки ☀️ можно в любое время включить или выключить освещение в кабине.

☀️	🕒 12:15
Температура	30°C 📶
Авто-стоп	5:59
Время включ	--:--



## Первый ввод в эксплуатацию

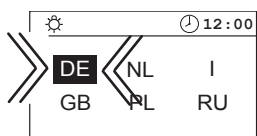

MODE > 3 секунд

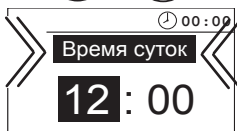
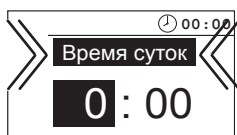

MODE

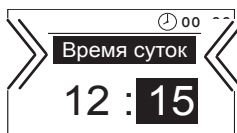
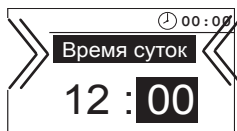

MODE > 3 секунд

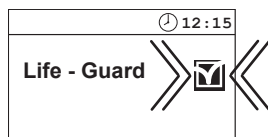
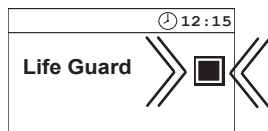

MODE > 3 секунд

	⌚ 12:00
Температура	30°C
Авто-стоп	5:59
Время включ	--:--
Life - Guard	20 min

## Изменение языка

	🕒 12:00
Temperatur	30°C
Auto-Stop	5:59
Vorwahlzeit	---:--

MODE & 

	🕒 12:15
Tageszeit	
12:15	

 / 

⚙️	🕒 12:00	
DE	NL	I
GB	PL	RU

MODE

⚙️	🕒 12:00	
DE	NL	I
GB	PL	RU

 / 

⚙️	🕒 12:00	
DE	NL	I
GB	F	RU

MODE > 3 секунд

	🕒 12:15
Время суток	
12:15	

## Изменение времени

	🕒 12:00
Температура	30°C
Авто-стоп	5:59
Время включ	---:--

MODE & 

	🕒 12:00
Время суток	
12:00	

MODE

	🕒 00:00
Время суток	
0:00	

 / 

	🕒 00:00
Время суток	
12:00	

MODE

	🕒 00:00
Время суток	
12:00	

 / 

	🕒 00:00
Время суток	
12:15	

MODE > 3 секунд

## Активация функции Lifeguard

Функция Lifeguard представляет собой задаваемое, относительно небольшое время, например, 20 минут, после истечения которого отключается установка сауны, кроме освещения в кабине. После истечения этого времени установка может быть повторно включена путем нажатия кнопки **MODE** на заданное время.

	🕒 12:00
Температура	30°C
Авто-стоп	5 : 59
Время включ.	-- : --

**MODE** & 

	🕒 12:15
<b>Время суток</b>	
12 : 15	

 / 

	🕒 12:15
<b>Life Guard</b>	



	🕒 12:15
<b>Life - Guard</b>	

**MODE** > 3 секунд

	🕒 12:00
Температура	30°C
Авто-стоп	5 : 59
Время включ.	-- : --
Life - Guard	20 min

## Активация/деактивация защиты от детей



Если активирована защита от детей (символ ключа виден в верхней части индикации), можно включить только освещение в кабине. Все другие кнопки не работают. Активация/деактивация защиты от детей может быть предпринята как в режиме ожидания, так и в режиме работы. В режиме работы установку можно лишь выключить.

### Активация

Режим ожидания



	🕒 12:00
Температура	30°C
Авто-стоп	5 : 59
Время включ.	-- : --

Режим работы

	🕒 12:15
Температура	30°C 
Авто-стоп	5 : 59
Время включ.	-- : --



 &  > 3 секунд

	🕒 12:00
Температура	30°C
Авто-стоп	5 : 59
Время включ.	-- : --

		🕒 12:15
Температура	30°C 	
Авто-стоп	5 : 59	
Время включ.	-- : --	



### Деактивация

	🕒 12:00
Температура	30°C
Авто-стоп	5 : 59
Время включ.	-- : --

		🕒 12:15
Температура	30°C 	
Авто-стоп	5 : 59	
Время включ.	-- : --	

 &  > 3 секунд

	🕒 12:00
Температура	30°C
Авто-стоп	5 : 59
Время включ.	-- : --

	🕒 12:15
Температура	30°C 
Авто-стоп	5 : 59
Время включ.	-- : --

## Включение системы сауны

	🕒 12:00
Температура	30°C
Авто-стоп	5:59
Время включ	--:--

🔌 > 3 секунд

⚙️	🕒 12:15
Температура	30°C 📶
Авто-стоп	5:59
Время включ	--:--

## Выключение системы сауны

⚙️	🕒 12:15
Температура	30°C 📶
Авто-стоп	5:59
Время включ	--:--

Время автоматического выключения / 🔌

⚙️	🕒 12:00
Температура	30°C
Авто-стоп	5:59
Время включ	--:--

## Включение установки сауны с помощью функции Lifeguard

	🕒 12:00
Температура	30°C
Авто-стоп	5:59
Время включ	--:--
Life - Guard	20 min

🔌 > 3 секунд

⚙️	🕒 12:15
Температура	30°C 📶
Авто-стоп	5:59
Время включ	--:--
Life - Guard	20 min

Теперь печь сауны нагревается в нормальном режиме, без времени функции "Lifeguard". К активации функции "Lifeguard".

### MODE

⚙️	🕒 12:15
Температура	30°C 📶
Авто-стоп	5:59
Время включ	--:--
Life - Guard	20 min

После истечения времени функции "Lifeguard" печь сауны отключается, и весь дисплей мигает.

⚙️	🕒 12:15
Температура	30°C 📶
Авто-стоп	5:59
Время включ	--:--
Life - Guard	20 min

Теперь заново ввести в эксплуатацию

### MODE

	🕒 12:00
Температура	30°C
Авто-стоп	5:59
Время включ	--:--
Life - Guard	20 min

или выключить установку



	🕒 12:00
Температура	30°C
Авто-стоп	5:59
Время включ	--:--
Life - Guard	20 min

## Индивидуальные настройки

В дальнейшем мы представим Вам возможности, позволяющие адаптировать систему управления в соответствии с Вашими индивидуальными потребностями. Отдельные параметры могут быть изменены в режиме ожидания или в режиме работы и сохранены в приборе. Изменения, предпринятые в режиме работы, сразу же вступают в силу.

### Температура в кабине

Диапазон настроек:

Режим работы по финскому типу 30 - 115°C

#### В режиме ожидания

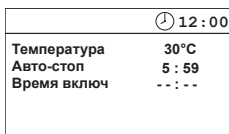

MODE

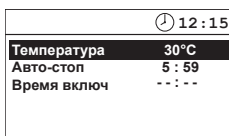

MODE

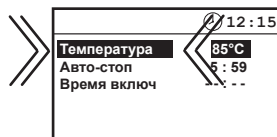
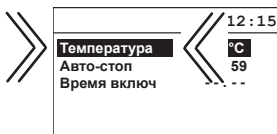

MODE > 3 секунд

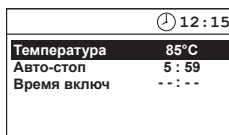

15 секунд / 🔌 > 3 секунд

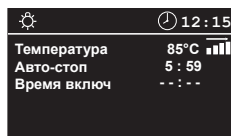
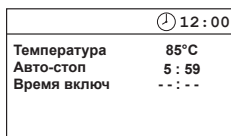

#### В режиме работы

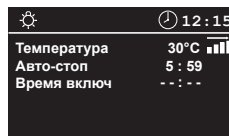

MODE

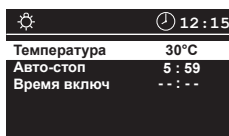

MODE

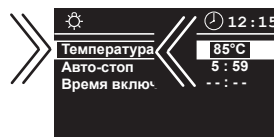
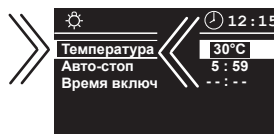

MODE > 3 секунд



15 секунд

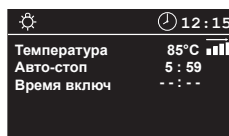

## Функция Lifeguard

Здесь Вы можете настроить, спустя какое времени будет отключена система сауны и нажатием кнопки **MODE** заново запущена функция "Lifeguard".

Эта настройка возможна только в режиме ожидания, если активирована функция "Lifeguard".

### В режиме ожидания

🕒 12:00	
Температура	30°C
Авто-стоп	5 : 59
Время включ	-- : --
Life - Guard	20 min

**MODE**

🕒 12:00	
Температура	30°C
Авто-стоп	5 : 59
Время включ	-- : --
Life - Guard	20 min



🕒 12:00	
Температура	30°C
Авто-стоп	5 : 59
Время включ	-- : --
Life - Guard	20 min

**MODE**

🕒 12:00	
Температура	30°C
Авто-стоп	5 : 59
Время включ	-- : --
Life - Guard	20 min



🕒 12:00	
Температура	30°C
Авто-стоп	5 : 59
Время включ	-- : --
Life - Guard	15 min

**MODE**

🕒 12:00	
Температура	30°C
Авто-стоп	5 : 59
Время включ	-- : --
Life - Guard	15 min

15 секунд / 🔌 > 3 секунд

🕒 12:00		⚙️ 🕒 12:15	
Температура	30°C	Температура	30°C 📶
Авто-стоп	5 : 59	Авто-стоп	5 : 59
Время включ	-- : --	Время включ	-- : --
Life - Guard	15 min	Life - Guard	14 min

## Автоматическое выключение

Автоматическое выключение представляет собой время, которым ограничивается фаза нагрева. После истечения этого времени система сауны автоматически отключается.

Возможна настройка времени от 0:01 до 6:00 часов.

### В режиме ожидания

🕒 12:00	
Температура	30°C
Авто-стоп	5 : 59
Время включ	--:--

MODE

🕒 12:15	
Температура	30°C
Авто-стоп	5 : 59
Время включ	--:--



🕒 12:15	
Температура	30°C
Авто-стоп	5 : 59
Время включ.	--:--

MODE

🕒 12:15	
Температура	30°C
Авто-стоп	5 : 59
Время включ.	--:--



🕒 12:15	
Температура	30°C
Авто-стоп	3 : 59
Время включ.	--:--

MODE

🕒 12:15	
Температура	30°C
Авто-стоп	3 : 59
Время включ.	--:--



### В режиме работы

🕒 12:15	
Температура	30°C
Авто-стоп	5 : 59
Время включ	--:--

MODE

🕒 12:15	
Температура	30°C
Авто-стоп	5 : 59
Время включ	--:--



🕒 12:15	
Температура	30°C
Авто-стоп	5 : 59
Время включ	--:--

MODE

🕒 12:15	
Температура	30°C
Авто-стоп	5 : 59
Время вклю	--:--



🕒 12:15	
Температура	30°C
Авто-стоп	3 : 59
Время вклю	--:--

MODE

🕒 12:15	
Температура	30°C
Авто-стоп	3 : 59
Время вклю	--:--



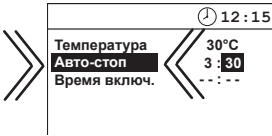

MODE > 3 секунд

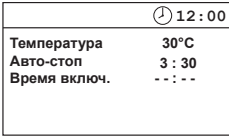

15 секунд /  > 3 секунд

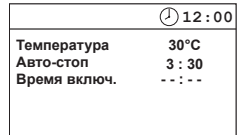
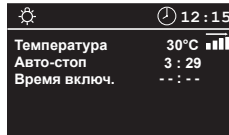
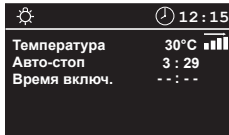
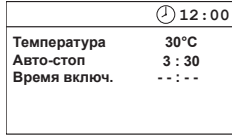

MODE > 3 секунд



15 секунд / 



## Предварительно заданное время

С помощью предварительно заданного времени Вы можете задать момент включения Вашей печи сауны в течение 24 часов.



**При этом всегда проверяйте, чтобы перед началом процесса нагрева на нагревателе сауны не было посторонних предметов. Опасность пожара!**

Однако учитывайте, что кабина нагревается примерно 40-50 минут до создания приятного климата. Если Вы намереваетесь воспользоваться сауной, например, в 18:00 часов, установите время на 17:10 часов.

Если система сауны должна работать без предварительно заданного времени, на дисплее в соответствующей строке необходимо ввести "-- : --".

## В режиме ожидания

	🕒 12:00
Температура	30°C
Авто-стоп	5 : 59
Время включ	-- : --

MODE

	🕒 12:15
Температура	30°C
Авто-стоп	5 : 59
Время включ	-- : --



	🕒 12:15
Температура	30°C
Авто-стоп	5 : 59
Время включ	-- : --

MODE

	🕒 12:15
Температура	30°C
Авто-стоп	5 : 59
Время включ	-- : --



	🕒 12:15
Температура	30°C
Авто-стоп	5 : 59
Время включ	17 : --

MODE

## В режиме работы

⚙️	🕒 12:15
Температура	30°C 📶
Авто-стоп	5 : 59
Время включ	-- : --

MODE

⚙️	🕒 12:15
Температура	30°C
Авто-стоп	5 : 59
Время включ	-- : --



⚙️	🕒 12:15
Температура	30°C
Авто-стоп	5 : 59
Время включ	-- : --

MODE

⚙️	🕒 12:15
Температура	30°C
Авто-стоп	5 : 59
Время включ	-- : --



⚙️	🕒 12:15
Температура	30°C
Авто-стоп	5 : 59
Время включ	17 : --

MODE

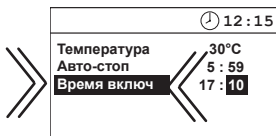
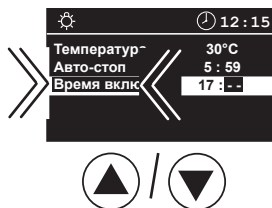
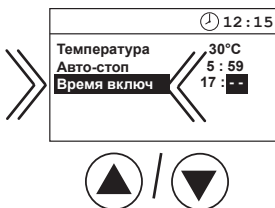

MODE > 3 секунд



MODE > 3 секунд

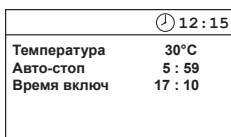

15 секунд / 🔌



15 секунд / 🔌

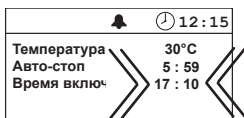
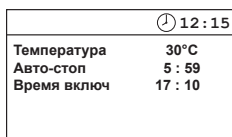

К предварительно заданному времени

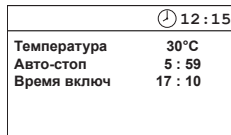
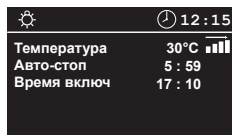

## Активация предварительно заданного времени

## Деактивация предварительно заданного времени

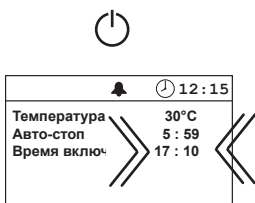

К предварительно заданному времени

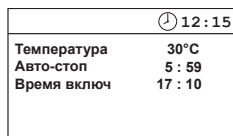
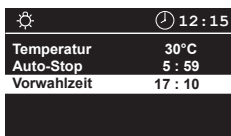
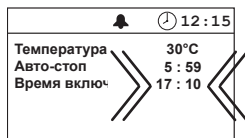

## Увеличение ограничения времени нагрева

Путем перестановки одной из перемычек можно увеличить ограничение времени нагрева с 6:00 до 12:00 часов.



Подобные работы поручайте только специалисту. Перед всеми работами с открытым блоком управления отсоединять прибор от сети по всем полюсам. (выключить главный выключатель или вызвать срабатывание автомата защиты от тока утечки).

**Опасность удара электрическим током!!**

Ослабьте при открытом приборе четыре винта, которые удерживают плату.

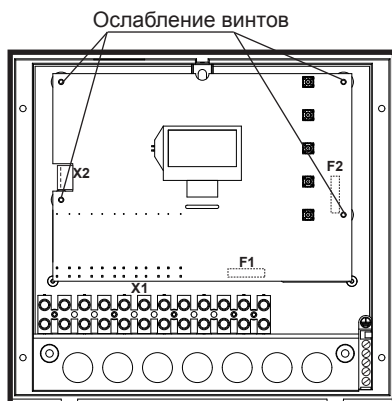

На задней стороне платы Вы обнаружите перемычку.

Перемычка разомкнута      Ограничение времени нагрева 6:00 часов



Перемычка замкнута      Ограничение времени нагрева 12:00 часов



## Предохранители прибора

На задней стороне платы Вы найдете также 2 слаботочных предохранителя

F1 = T 2A      Первичный предохранитель электроники, освещения и вентилятора

F2 = T 250 mA      Вторичный предохранитель электроники

## Сообщения о неисправностях

Блок управления постоянно контролирует датчики на короткое замыкание и обрыв. Сообщения о неисправностях появляются следующим образом:

### Индикация



### Причина

= Обрыв в контуре датчика помещения Датчик температуры (КТУ) неисправен, или провод к датчику температуры оборван.

### Устранение

Поручить специалисту проверку проводов и КТУ.  
Выключить КТУ при 20°C прил. 2 к Ω при определенных условиях.

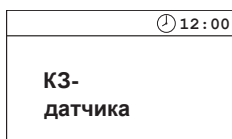

= Короткое замыкание в контуре датчика помещения Датчик температуры (КТУ) неисправен, или провод к датчику температуры замкнут накоротко.

Поручить специалисту проверку проводов и КТУ.

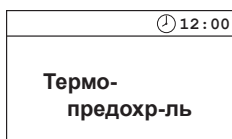

= Обрыв в контуре ограничителя Сработал предохранитель с тепловым реле (142°C), или провод к предохранителю с тепловым реле оборван.

Поручить специалисту проверку проводов и предохранителя с тепловым реле.

## Выключатель прибора (Switch-off)

С верхней стороны блока управления Вы найдете выключатель прибора. С его помощью в случае сбоя можно отключить электронику от сети.



### Выключатель прибора

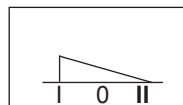

= Прибор  
включен

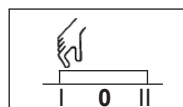

= Прибор  
выключен

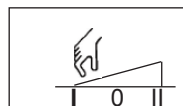

= Свет  
включен

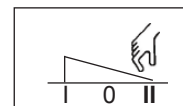

В случае сбоя нажмите выключатель прибора с левой стороны кулисного переключателя до первой точки фиксации (положение переключателя 0). Теперь прибор полностью выключен.

Чтобы при выключенном приборе включить освещение в кабине, нажмите на кулисный переключатель с левой стороны до второй точки фиксации (положение переключения II).

Чтобы снова привести прибор в состояние готовности к эксплуатации, верните переключатель в исходное положение (положение переключения I).

## Гарантия

Гарантийные обязательства согласно действующим законодательным положениям.

### Гарантия изготовителя

- Гарантийный срок начинается с даты чека и длится, как правило, 2 года (при частном пользовании 3 года).
- Гарантийные обязательства вступают в силу только по предъявлении чека об оплате.
- Гарантия аннулируется при изменениях в приборе, сделанных без официального разрешения изготовителя.
- При дефектах, возникших вследствие ремонта или вмешательства неуполномоченных лиц или ненадлежащего использования прибора.
- В гарантийном случае необходимо указать серийный №, № артикула, а также обозначение прибора и подробное описание неполадки.
- Гарантия включает возмещение дефектных деталей прибора, за исключением обычного износа.

При неполадках прибор должен быть отправлен нашему сервисному отделу в оригинальной или иной соответствующей упаковке (ВНИМАНИЕ: опасность транспортных повреждений).

Отправляйте прибор всегда с этим гарантийным талоном, заполнив его.

Транспортные расходы за счет потребителя. Вне Германии в гарантийном случае следует обращаться к дилеру. Непосредственное гарантийное обслуживание нашим сервисным центром в этом случае невозможно.

Дата пуска в эксплуатацию:

Подпись и печать авторизованного электромонтера:

Изготовитель:

EOS-Werke GmbH

35759 Дриддорф-Мадемюлен, Германия

### Адрес сервисного центра:

ООО „Саунамастер“

121471, Москва, Киевское ш, БП  
«Румянцево» 928 г

Телефоны: +7 (495) 564-8772, 564-8773,  
995-9744, 775-9965

Факс: +7 (495) 564-8773

info@eos-werke.ru

www.eos-werke.ru

## **Порядок возврата товара (RMA) - указания для любой обратной доставки!**

Уважаемый клиент,

мы желаем Вам получить удовольствие от заказанных товаров. В случае, если Вы в порядке исключения будете не совсем довольны товаром, мы просим Вас принять во внимание следующий порядок возврата. Только в этом случае гарантируется быстрый и беспрепятственный возврат.

### **При любом возврате следует обязательно учитывать!**

- Имеющийся формуляр **RMA** всегда **заполнять полностью и прилагать** вместе с **копией чека** для отправляемого товара! Пожалуйста, не приклеивать его к товару или его упаковке. **Без этих документов обработка не возможна**
- **Подлежащие оплате посылки на территории Германии не принимаются** и возвращаются отправителю, который обязан оплатить пересылку! Пожалуйста, всегда запрашивайте **№ RMA** для экономной пересылки.
- **Пожалуйста, следите за тем, чтобы товар был отправлен без видимых следов использования** в неизменном **полном объеме и неповрежденной оригинальной упаковке**.
- Пожалуйста, воспользуйтесь **дополнительной прочной и неломающейся упаковкой**, можно заполнить ее, например, пенополистиролом, газетами и т. п. Повреждения при транспортировке по причине недостаточной упаковки оплачиваются отправителем.

### **Тип рекламации:**

#### **1) Повреждение при транспортировке**

- Пожалуйста, **немедленно проверьте** содержимое Вашей посылки и **сообщите** о каждом повреждении **транспортной компании** (служба доставки посылки / экспедиторская компания)
- Не использовать поврежденный товар!
- **Транспортная компания** должна выдать Вам **письменное подтверждение** о наличии повреждения.
- **Затем по телефону немедленно сообщите о повреждении Вашему продавцу.** Последний обсудит с Вами ход дальнейших действий.
- При поврежденной транспортной коробке используйте дополнительную коробку большего размера. **Обязательно приложите подтверждение о наличии повреждения от транспортной компании!**

#### **2) Поставка поврежденного товара**

- **Обязательный срок гарантии** составляет 2 года. Если поставленный **товар поврежден**, отсутствуют **некоторые принадлежности** или поставлен **неправильный товар** или **неправильный объем**, свяжитесь с Вашим продавцом. Он обсудит с Вами Ваш отдельный случай и постарается найти удобное для Вас решение.
- Для **экономной пересылки** на территории Германии от производителя Вы получите **№ RMA**.
- Любая отправка товара обратно должна осуществляться в **оригинальной упаковке товара в полном объеме**. Пожалуйста, упаковывайте товар таким образом, чтобы он не повредился. Если Вам поставлен **неправильный товар**, пожалуйста, не пользуйтесь им!

#### **3) Проблемы при установке и работе**

- Пожалуйста, **прочитайте сначала полностью руководство, входящее в объем поставки**, и соблюдайте, прежде всего, содержащиеся в нем указания по монтажу и установке.
- **Вашим первым контактным лицом всегда должен быть продавец**, так как он наилучшим образом информирован о „своем“ продукте и имеет представление о возможных трудностях.
- **При нарушении работы товара** убедитесь сначала, что товар не имеет дефектов. Благодаря контролю качества при производстве дефекты в новых приборах выявляются очень редко.